

NIPLUX

NECK RELAX 1S

取扱説明書

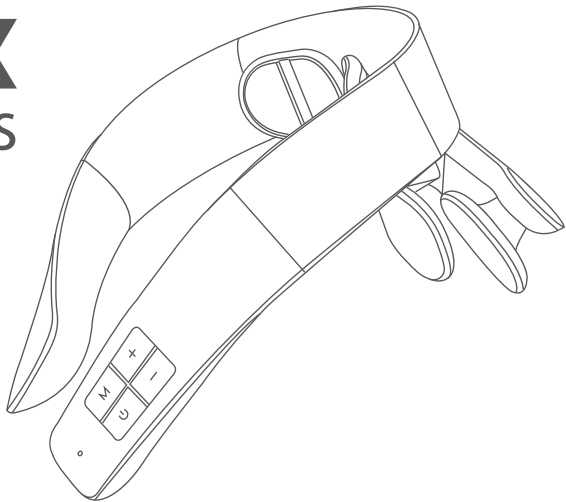

保管用

保証書付

このたびは本製品をお買い上げいただき、誠にありがとうございます。

本製品をご使用前に必ず取扱説明書をよくお読みになり、正しく安全にお使い下さい。この取扱説明書には保証書がついています。お読みになられた後も、大切に保管して下さい。

NIPLUXシリーズについてのお問い合わせは公式サイトへ

www.niplux.jp



公式サイト



操作方法動画

目次



安全上のご注意	03
各部の名称とはたらき	08
充電方法	09
使用方法	10
お手入れ・保管方法	14
モード別オシログラム	15
商品仕様	16
故障かなと思ったら	17
無償保証規定	19
保証書	20

安全上のご注意

定められた手順に従って、無理のないご使用をお願いします。異常が発生した場合は、ただちに使用を中止し、カスタマーサービスまでお問い合わせください。故障状態のままで使用されますと、身体に悪影響を及ぼす危険がありますので、絶対におやめください。

次の図記号をよく理解し、安全上のご注意をお読みください。

■危害・損害の程度を示す図記号

 危険	取扱いを誤った場合、死亡や重傷を負う恐れのある内容で、特に危害の程度が高いもの。
 警告	取扱いを誤った場合、死亡や重傷を負う恐れのある内容。

■お守りいただく内容を示す図記号

 禁止	その行為を禁止する内容。	 必ず守る	実行しなければならない内容。
---	--------------	---	----------------

危険



禁止

次のような医用電子機器を使用している人は使用しない。

医用電子機器の誤動作をまねき、身体に著しい障害をもたらす恐れがあります。

- ペースメーカーなど体内植込式医用電子機器
- 人工心肺など生命維持用医用電子機器 ●心電計などの装着型医用電子機器

警告



禁止

視覚障害のある方は1人で使用しない。

ケガや体調不良の原因になります。

他の低周波/高周波医療機器と同時に使用しない。

事故やケガの原因になります。

乳幼児や子供の手の届く場所に保管したり、使用させない。ペットには使用しない。

事故やケガ、体調不良の原因になります。

医師からマッサージを禁じられている方は使用しない。

事故やケガ、体調不良の原因になります。

例：血栓[そく(塞)栓]症、重度の動脈瘤、急性静脈瘤、各種皮膚炎、皮膚感染症など

次のようなときは使用しない。

- 疲労が激しい時 ● 飲酒後 ● 食前、食後の1時間 ● 睡眠中 ● 皮膚に異常のある時 ● 運転中
- 事故やケガ、体調不良の原因になります。

警告

次のような方は医師と相談して使用する。

事故やケガ、体調不良の原因になります。下記に当てはまらない場合でも、ご使用に不安がある方は医師に相談してください。

●悪性腫瘍のある方 ●心臓疾患、急性疾患、感染症疾患のある方 ●血行障害、毛細血管拡張、血圧に異常のある方 ●薬を服用中の方 ●妊娠中、生理中、出産直後の方 ●糖尿病などによる高度な末梢循環障害による知覚障害のある方 ●肌に傷や湿疹、はれもの、過度の日焼けなど異常のある方 ●体調が優れない方 ●発熱している方 ●骨折、骨粗しょう症、ねんざ、肉離れ、むち打ち症、頸椎損傷、椎間板ヘルニア、痛風などの急性疾患（疼痛性）のある方 ●医療機関で治療中の方 ●かつて治療や手術を受けたところ、または疾患部へ使用する方 ●体力が極端に衰えた方 ●自ら意思表示ができない方や操作が行えない方 ●神経障害、皮膚知覚障害、アレルギー体質、皮膚病、アトピー性皮膚炎、敏感肌の方 ●脳神経に異常がある方（てんかんなど） ●刺青（タトゥー）を入れている部位に使用する方



必ず守る

使用中、身体に異常を感じたときは直ちに使用を中止し、医師に相談する。

医師に相談のうえ指示に従ってください。

本体、充電コードに次のような異常・故障を発見したときは、直ちに使用を中止し電源を切る。充電中の場合は充電コードを抜く。

破損や発火、事故やケガの原因になります。 ●異音 ●異臭 ●異常発熱 ●けむりが出るなど

交流100V~240Vで使用する。海外での使用の際は必ずプラグ形状と電圧を確認のうえ使用する。ACアダプターは、壁のコンセントに直接差し込み、タコ足配線にしない。

火災や感電、故障の原因になります。

充電コードは付属品または同じタイプ（type-c）のものを損傷がないか確認したうえで使用する。

故障や事故の原因になります。

警告

- 充電コードは
- 先端部分を持ち、コードを引っ張らない。
 - 濡れた手で抜き差ししたり、水分を付着させない。
 - 収納時に本体などに巻きつけない。
 - 破損、加工、束ねるなど無理に力を加えない。
 - 重いものをのせ無理な扱いをしたり、挟み込んだりしない。
 - 傷んだり、差し込みがゆるいときは使用しない。

感電やショート、発火の原因になります。

充電コードや本体の差込口、隙間などに異物や水分を付着させない。
事故やケガ、故障の原因になります。

定格電源DC5V2Aを超えるアダプターを使用しない。
電源が入らなくなるなどの故障の原因になります。

高温になる場所(火のそば、こたつ、布団、炎天下の車内など)で保管・使用しない。
加熱したり、火中に投下しない。
事故や部品の変形、故障の原因になります。



不安定な場所で保管しない。本体や付属品に重いものを置いたり、落としたりぶつかけたりしない。
ケガや本体が破損、故障する原因になります。



必ず守る

使用しない時は必ず電源を切り、長時間の加熱を避ける。
本体や付属品に破損がないことを定期的を確認する。
事故や故障の原因になります。

警告

 禁止	<p>本体および充電コードを水につけたり、浴室など湿気の多い場所や屋外で使用しない。 火災や感電、ケガの原因になります。</p>
	<p>取扱説明書に記載されている用途以外には使用しない。 事故やケガ、故障の原因になります。首の後ろ以外に使用しないでください。</p>
	<p>ドライヤーやファンヒーターなどで本体や付属品を乾燥させない。 部品の変形、故障の原因になります。</p>
 分解禁止	<p>分解や修理、改造をしない。 火災や感電、ケガや故障の原因になります。修理は弊社カスタマーサービスにご相談ください。</p>
 必ず守る	<p>お手入れする際は必ず電源を切る。 感電や故障の原因になります。</p>
	<p>初めて使用するときは慣れるまでは、必ずEMSレベル1、加熱レベル1から使用する。 事故やケガの原因となります。</p>
	<p>1回の使用時間は15分以内とし、連続使用は避ける。 長時間の連続使用は必要以上の刺激となりケガの原因になります。</p>
	<p>使用中に本体を取り外す場合は、必ず電源をオフにしてから外す。 通電中に本体を動かすと、ショックを受ける恐れがあります。</p>
	<p>本製品を使用するときは、頸部および頭部から金属、アクセサリー類を外す。 強いショックを受ける恐れがあります。</p>

各部の名称とはたらき

製品本体

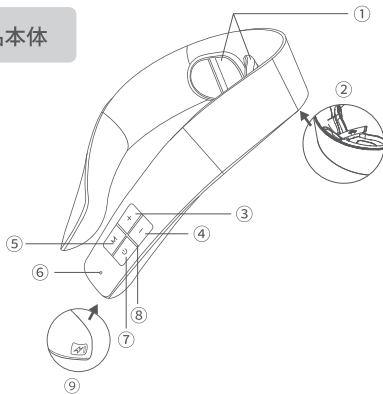

- ①通電・温熱パッド
- ②取外しパッドの差込口
- ③「+」ボタン ④「-」ボタン
- ⑤モード切替ボタン
- ⑥充電表示ランプ
- ⑦電源・温熱切替ボタン
- ⑧状態表示ランプ ⑨充電口

付属品



取外しパッド



USB充電コード
(type-c)



取扱説明書兼保証書

充電方法

初めてご使用になる時や、「バッテリー残量が少なくなっています」という音声が出た時(同時に充電表示ランプが赤色で点滅)は本体の電源をオフにしてから、充電してください。

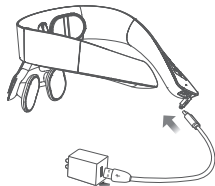

- ① 充電口カバーを開き、付属の充電コードを本体に差し込む
※取外しパッドの差込口では充電出来ません。
- ② モバイルバッテリー、ACアダプター等に接続する
(充電ランプが赤くなる)
- ③ 充電後(充電ランプが緑になる)、充電コードを取り外す

※端子の形が一致するように、ゆっくりと根元まで押し込んでください。

※ACアダプターは付属しておりません。

※DC5V2A以下のACアダプターから充電してください。

(5V2Aを超えるACアダプターを使用すると故障の原因になります。)

● 充電時間の目安

充電時間	動作時間
約90min	約60min

※使用時の環境や充電環境、ご使用のレベルによって大きく前後する場合があります。

■ ご使用の前に



EMSの感じ方は個人差があります。万が一、強い痛みを感じたり、気分が悪くなったりした場合は直ちに使用を中止してください。

使用方法

1 | 取外しパッドの装着

本体の差込口に取外しパッドを奥までしっかりと差し込んでご使用ください。この時、シリコンキャップが挟まっていないか確認してください。

※取外しパッドは広範囲をケアしたい方におすすめです。

※首部分のみに使用する場合は、取外しパッドをパッケージに戻し、本体のシリコンキャップを閉めてからご使用ください。

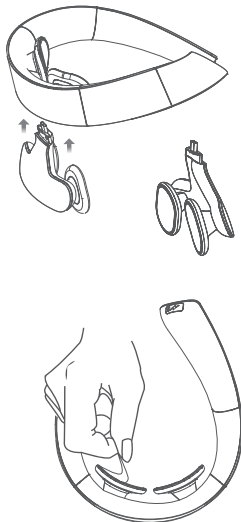

2 | 首に(地肌に)装着する

パッドが肌にしっかりと当たるように装着してください。地肌が乾燥しているとEMSを感じにくかったり、ピリつきを感じる場合がございますので、必ず地肌が湿った状態でご使用ください。

※水やジェルで地肌を保湿するとよりEMSを感じやすくなります。

※水やジェルは本体に直接塗布しないでください。

パッドやシリコンの隙間に入ると故障の原因になります。

※オイルは通電しないので使用しないでください。

※初めはパッド部分に保護フィルムが貼られているので必ず剥がしてからご使用ください。

使用方法

3 | 電源・温熱切替ボタンを長押ししてオンにする

電源がオンになると「オートモード1」が再生され、状態表示ランプが点灯します。

※電源を入れてから、約15分後に自動停止します。

途中で電源を切る場合は、 ボタンを長押ししてください。

※お肌を感知していない場合は約2分後に自動停止します。

※保護フィルムを剥がしていない場合も人肌が感知されないため電源が自動的に切れます。

●デフォルト設定

EMS強さ	レベル1
モード	オートモード1
温熱モード	レベル1

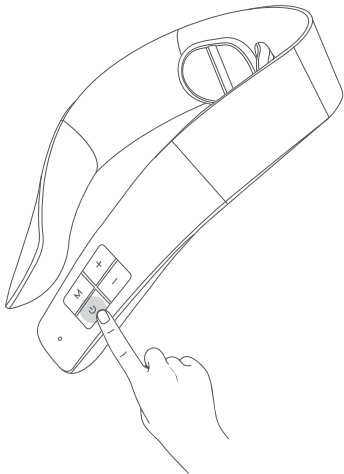

使用方法

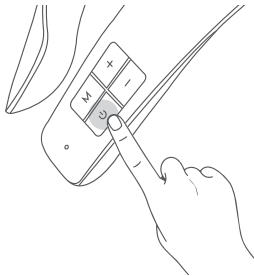

4 | 電源・温熱切替ボタンを押して温熱モードを選ぶ

「加熱レベル1、加熱レベル2、加熱レベル3、加熱オフ」からお選びください。

初めてご使用される方やお肌が敏感な方は、必ず加熱レベル1から使用してください。

加熱レベル1	35~39℃
加熱レベル2	37~43℃
加熱レベル3	39~45℃

※ご使用環境によって温度が前後する場合がございます。

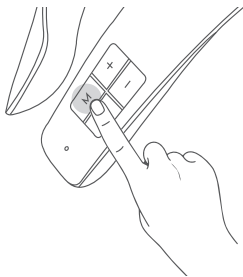

5 | 「M」を押してモードを選択する

「オートモード1、オートモード2、モード1、モード2、モード3、モード4」からお選びください。

モードを切り替えるたびに、EMSの強さレベルは1にリセットされます。



Mボタンを長押しするたびに、音声のオン/オフが切り替わります。音声オフで終了した場合、次回起動時も音声オフで開始します。

使用方法

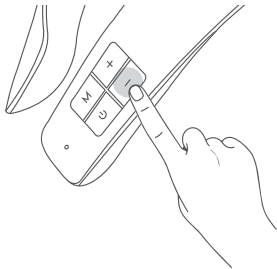

6 「+/-」を押してEMS強さレベルを選ぶ

1から16まで16段階の選択が可能です。初めてご使用になる方はレベル1から使用してください。慣れたら徐々に強さレベルを上げてください。

※モードを切り替えるとEMSの強さはレベル1にリセットされるため再度お好みのEMSレベルを選択してください。

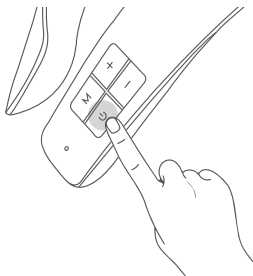

7 電源ボタンを約2秒長押しして電源をオフにする

使い終わったら、必ず電源をオフにしてから取り外してください。

※15分使用后、自動的に電源がオフになります。

※使用後は必ずお手入れをしてください。

お手入れ・保管方法

お手入れ方法

- 本体、および充電コードは絶対に水洗いしないでください。
- 本体の汚れは乾いたやわらかい布で拭き取ってください。
汚れがひどい場合は、ぬるま湯でうすめた中性洗剤にやわらかい布を浸して、よく絞って拭き、最後から拭きをしてください。
- 変色などの防止のため、シンナー、ベンジンなどは使用しないでください。

保管方法

- 使用しないときは、本体の電源をオフにしてください。充電が完了したら充電コードをACアダプターや本体から抜いて保管してください。
- 火のそばや炎天下、浴室や車内など高温多湿の場所に放置せず、風通しの良い清潔な日陰に保管してください。
- 子供の手の届かない場所に保管してください。
- 長期間使用しないときは、本体をフル充電してから保管してください。また1カ月ごとに本品を動作させて、再度充電してください。長期間充電せず放置すると充電ができなくなることがあります。
- 長期間使用しないときは、本体のお手入れをしてから保管してください。

本製品(本体)はリチウムイオン電池を使用しています。
本製品を廃棄される場合は、自治体の分別ルールに従って廃棄してください。



モード別オシログラム

オートモード1

〈7.5Hz-100Hz〉



※1分ごとにモード1・2・3・4の波形を繰り返す

オートモード2

〈27.5Hz-100Hz〉



※1分ごとにモード2・4の波形を繰り返す

モード1

〈7.5Hz-17Hz〉



モード2

〈27.5Hz-52.6Hz〉



モード3

〈27.5Hz-29.4Hz〉



モード4

〈7.5Hz-50Hz〉



商品仕様

ブランド	NIPLUX(ニップラックス)
品名	NECK RELAX 1S(ネックリラックス 1S)
定格電源	DC 5V 2A
消費電力	約4W(充電時)
電源供給元	ACアダプター/モバイルバッテリー
セット内容	本体×1 / 取外しパッド×1 / USB充電コード×1 / 取扱説明書兼保証書×1
本体寸法	約200×151.6×96.3mm
化粧箱寸法	約217×177×78mm
重量	本体:約174g / 取外しパッド:約33g
電池容量	950mAh
使用環境	環境温度5~40℃ / 相対湿度≤80%RH
製品素材	本体:PC、シリコン / 電極パッド:ステンレス
生産国	中国

故障かなと思ったら

Q	A
充電ができない	出力電圧が強すぎる可能性があります。 ACアダプターは5V2A以内のものを使用してください。
	充電コード又はACアダプターの故障の可能性があります。 他のACアダプターや充電コードで充電をお試しください。
	充電口に付着物や破損がないか確認してください。
	本体の電源がオンになっていないか確認してください。 充電しながらの使用はできませんので必ず電源を切ってから充電してください。
音声ガイダンスが鳴らない	音声ガイダンスがオフになっている可能性があります。 (M) ボタンを長押しして、音声ガイダンスがオフになっていないか確認してください。
EMSの強さが左右非対称	本機を斜めに装着していないか鏡などで確認しながら装着してください。水やジェルで地肌を軽く濡らして密着度を上げてください。

故障かなと思ったら

Q	A
運転中に停止した	パッドがお肌を感知できない場合、約2分後に自動停止します。水やジェルで地肌を軽く保湿して密着度を上げてください。
	起動してから、約15分経過するとタイマー機能がはたらき、自動的に運転が停止します。故障ではありません。
ピリピリする EMSを感じない	地肌が乾燥しているとピリつきを感じやすくなります。お水やジェルでしっかりと保湿してから使用してください。 (※オイルは通電しないため使用不可)
取外しパッドに EMSが感じられない	取外しパッドが奥まで差し込めていない可能性があります。シリコンキャップが挟まっていないことを確認し、カチッと音がするまでしっかり差し込んでください。 差込口に付着物や破損がないか確認してください。
電源が入らない	充電中は使用できません。 充電コードを外して再度電源を入れてください。