

NIPLIFE

パネルヒーター

(丸形タイプ)

取扱説明書

保管用

保証書付

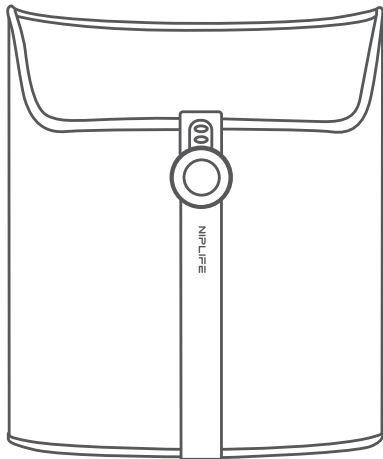

このたびは本製品をお買上げいただき、誠にありがとうございます。
本製品をご使用前に必ず取扱説明書をよくお読みになり、正しく
安全にお使い下さい。この取扱説明書には保証書がついています。
お読みになられた後も、大切に保管して下さい。

NIPLUXシリーズについてのお問い合わせは公式サイトへ

www.niplux.jp



公式サイト



操作方法動画

目次



安全上のご注意	03
各部の名称とはたらき	08
ご使用方法	10
お手入れ・保管方法	18
商品仕様	19
故障かなと思ったら	20
無償保証規定	23
保証書	24

安全上のご注意

定められた手順に従って、無理のないご使用をお願いします。異常が発生した場合は、ただちに使用を中止し、カスタマーサービスまでお問い合わせください。故障状態のままで使用されますと、身体に悪影響を及ぼす危険がありますので、絶対におやめください。

次の図記号をよく理解し、安全上のご注意をお読みください。





■危害・損害の程度を示す図記号

 危険	取扱いを誤った場合、死亡や重傷を負う恐れのある内容で、特に危害の程度が高いもの。
 警告	取扱いを誤った場合、死亡や重傷を負う恐れのある内容。



■お守りいただく内容を示す図記号

 禁止	その行為を禁止する内容。	 必ず守る	実行しなければならない内容。
---	--------------	---	----------------





警告

 <p>禁止</p>	<p>取扱説明書に記載されている用途以外には本製品を使用しない。 ケガや本体が故障する原因になります。</p>
 <p>分解禁止</p>	<p>乳幼児やペットがいる場所で使用しない。 本体を倒したり、電源コードで遊んで傷つけたり、電源プラグをなめたりすると、思わぬ事故やケガ、感電の原因になります。</p>
 <p>必ず守る</p>	<p>子供や身体の不自由な方だけの使用は避け、保護者監視のもと使用する。 やけど、感電、ケガの原因になります。</p>
 <p>禁止</p>	<p>電源コード・プラグについて ●傷んだり、コンセントの差し込みが緩いときは使用しない。●破損、加工、束ねるなど無理に力を加えない。●重いものを乗せ乱暴な扱いをしたり、挟み込んだりしない。 ●ぬれた手で抜き差ししない。●ゴミやホコリを付着させない。 感電やショート、発火の原因になります。</p>



警告

 <p>禁止</p>	<p>交流100V以外では使わない。 電源プラグは、壁のコンセントに直接差し込み、タコ足配線にしない。 火災、感電、故障、異常発熱の原因になります。</p>
 <p>必ず守る</p>	<p>電源プラグはコンセントの奥まで確実に差し込む。 感電やショート、発火の原因になります。</p>
	<p>コンセントから電源プラグを抜くときは、コードを引っ張らず電源プラグを持つ。 感電やショートによる火災などの原因になります。</p>
 <p>禁止</p>	<p>不安定な場所で使用しない。 また、本体や付属品を落としてぶつかけたり、横にして物を載せたりして傷つけない。 ケガや本体が故障する原因になります。</p>
	<p>高温になる場所（火のそば、こたつ、布団、炎天下の車内）やホコリのある場所で 保管・使用しない。加熱したり、火中に投下しない。 事故や部品の変形、故障の原因になります。</p>

警告

 必ず守る	<p>発熱面が地肌や衣服、履物などに触れないようにする。 やけど、思わぬ事故の原因になります。</p>
 禁止	<p>電源コードを束ねて通電しない。 過熱してやけどや火災の原因になります。電源コードは必ず伸ばして使用してください。</p> <p>ドライヤーやファンヒーターなどで本体や付属品を乾燥させない。 部品の変形・故障の原因になります。</p> <p>本体および付属品をアルコール・ベンジン・シンナー・除光液などの溶剤で拭かない。 故障や部品の割れ・変色などの原因になります。</p>
 必ず守る	<p>外出の際や、使用しない時は必ず電源を切って、コンセントから電源プラグを抜く。 発火、感電の原因になります。</p>
 禁止	<p>本体および電源コード・プラグを水につけたり、浴室などの水回りや湿気の多い場所や屋外で使用しない。 火災や感電、ケガの原因になります。</p> <p>付属品以外のひざ掛けを使用しない。衣類や燃えやすいものの近くで使用しない。 使用しない時は必ず電源を切り、ひざ掛けをかぶせたまま放置しない。 火災の原因になります。</p>

警告

 禁止	<p>ソファなど、特に革や布製品に密着させて使用しない。 思わぬ事故や火災、革や布が傷む原因になります。</p>
	<p>スプレー缶などを本体の上や近くに置かない。 爆発の恐れがあります。</p>
	<p>リモコンやパソコン、携帯電話など精密機器を本体の上や近くに置かない。 機器の故障の原因になります。</p>
	<p>ナフタレンなどの防虫剤を使用しない。 コントローラーが故障し、火災の原因になります。</p>
	<p>座布団やホットカーペットとして使用しない。 やけどや故障、思わぬ事故の原因になります。</p>
	<p>就寝中に使用しない。 火災や思わぬ事故の原因になります。</p>
 必ず守る	<p>お手入れや移動の際は必ず電源を切って、電源プラグをコンセントから抜き、必ず本体が冷めてからおこなう。 やけどや故障、思わぬ事故の原因になります。</p>

各部の名称とはたらき

ヒーター本体

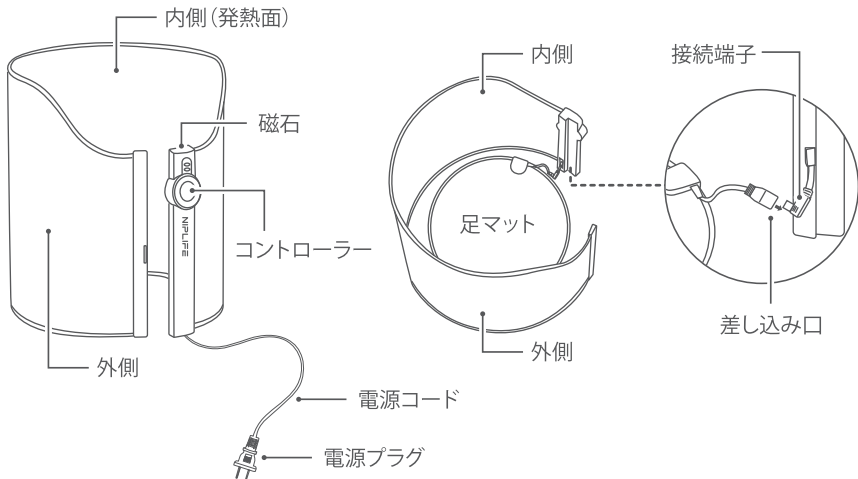

各部の名称とはたらき

コントローラー

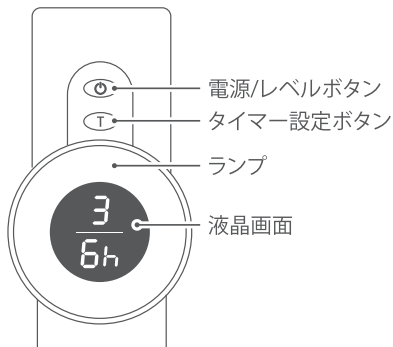

※液晶画面の透明フィルムは
剥がしてご使用ください。

付属品



収納バンド

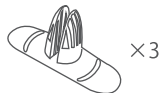

スタンド
×3

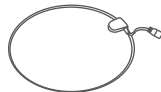

足マット





ひざ掛け



取扱説明書兼保証書

ご使用方法

● ボタン操作一覧

	 電源/レベルボタン	 タイマー設定ボタン
長押し	電源オン/オフ	ランプオン/オフ
短押し	加熱レベル切替	タイマー切替
同時長押し	人体感知機能オン/オフ	

 電源/レベルボタンの説明…P13

 タイマー設定ボタンの説明…P14

人体感知機能の説明…P15

ご使用方法

1 | 本体を床に立てる

収納バンドを外して本体にスタンドを装着し、床に立ててください。
磁石で開閉が簡単にできます。

※上下や内外を逆にして使用しないでください。

※本体が45度以上傾くと安全機能が働き、液晶画面に「EE」と表示され加熱が停止します。
本体を垂直に立て直すと表示は戻り、加熱が再開します。

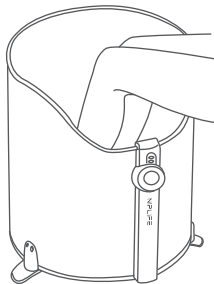
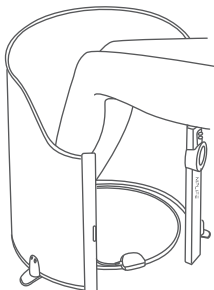

※地肌に本体が接触しないようにしてください。

ご使用方法

2 | 足マットを装着する

レザーの面を上にして、本体の接続端子を足マットの差し込み口に接続してください。

※足マットを装着しなくてもご使用いただけます。

※必ず電源をオフにした状態で本体と足マットを接続してください。

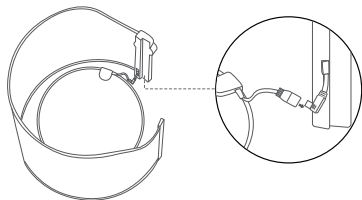

3 | 電源プラグをコンセントに差し込む

電源プラグをコンセントに差し込むと、ランプが光り、液晶画面に「 $\frac{8}{88}$ 」と表示されます。

※コードはほどき、束ねたまま使用しないでください。

※プラグやコンセントにホコリや汚れがあれば、柔らかい布で拭き取ってから接続してください。
接触不良の原因になります。

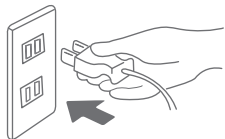

ご使用方法

4 | 「**⏻**」ボタンを長押しして電源をオンにする

電源がオンになると、加熱レベル1、タイマー4H、
人体感知機能オンの状態で始まります。

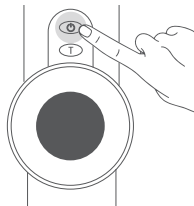

5 | レベルを設定する

「**⏻**」ボタンを短押しするとレベルを調整できます。
選択中のレベルはランプの色で確認可能です。

※初めてご使用される方はレベル1からご使用ください。

慣れたら徐々にレベルを上げてください。

※製品の仕様上、足マットはヒーター本体より約5℃温度が
低くなります。

※温度は使用環境によって異なります。

レベル	ランプの色	温度(約)※
1	水色	40~45℃
2	黄緑	45~50℃
3	黄	50~55℃
4	オレンジ	55~60℃
5	赤	60~65℃

※室温約20℃の場合

ご使用方法

| 6 | タイマーを設定する

- 「T」ボタンを短押しすると、
2時間、4時間、6時間、8時間(2H/4H/6H/8H)から
タイマーを選択できます。
初めは4時間で設定されています。



- 使用中、「T」ボタンを短押しすると、
液晶画面が3秒間点滅し、1時間単位で残りの
動作時間を表示します。
もう1度短押しすると、時間を設定し直すことが
できます。





- ※動作の途中でタイマー時間を変更した場合は、
変更した時点から設定時間後に自動オフになります。

ご使用方法

7 | 人体感知機能を切り替える

ヒーター本体には、人体感知機能が付いています。本体のセンサーをさえぎることで人体を感知します。この機能は電源をオンにすると、自動でオンになります。

人体感知機能がオンのときに

- ① 人体を感知できない場合は、タイマー時間の単位は「H」から「h」に変わります。
-  人体感知している
-  人体感知していない
- ② ①のまま10分経過すると、液晶画面は中央の線のみ表示し、加熱が停止します。
-  人体感知せずに10分経過後

※本体のセンサーは、20cm以上離れると感知なくなります。
ヒーター本体から20cm以上離れて使用する際には、人体感知機能をオフにしてからご使用ください。

※加熱が停止されても、設定したタイマーの終了時間までは電源はオフになりません。その場を離れる際は、必ず電源をお切りください。(タイマーを設定していない場合でも、タイマーは4時間に自動設定されています。)

- 「」ボタンと「T」ボタンを同時に長押しすると、人体感知機能のオン/オフを切り替えることができます。
人体感知機能がオフになると、液晶画面の中央の線が消え、オンにすると線が表示されます。

 人体感知機能オン

 人体感知機能オフ

ご使用方法

| 8 | ひざ掛けは付属のものを使用する

お好みで、付属のひざ掛けを使用してください。

※発熱面に衣類や布など燃えやすいものが触れないようにしてください。

※使用しない時は必ず電源を切り、ひざ掛けをかぶせたまま放置しないでください。

※内側、外側の両面ともにソファなどの布や革製品に接触させて使用しないでください。

※外側の面も衣類や布などが圧迫するように密着すると危険です。

ブランケットを上から足にかけて軽く掛ける程度(圧迫していない状態)なら問題ありません。

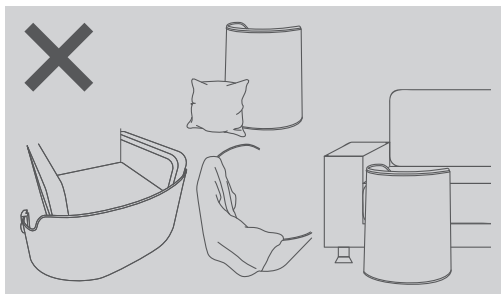
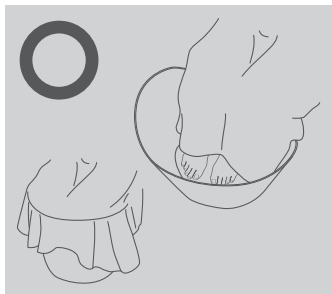

ご使用方法

| 9 | 「**⏻**」ボタンを長押しして電源をオフにする

使用後は電源オフにし、コンセントから電源プラグを抜いてください。

※本体が冷めたことを確認してから移動やお手入れをおこなってください。

※設定したタイマー時間になると、自動的に電源がオフになります。

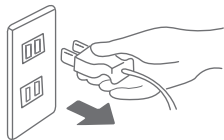
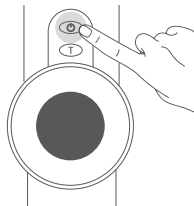

お手入れ・保管方法

お手入れ方法

- お手入れの際は、必ず電源プラグをコンセントから抜き、本体が冷めてからおこなってください。
- 本体および電源コードは絶対に水洗いしないでください。
発熱面のホコリやごみは掃除機や粘着式のカーペットクリーナーで取り除いてください。
- 汚れがひどい場合は、ぬるま湯で薄めた中性洗剤を含ませた柔らかい布を固く絞って拭き、最後
にから拭きをしてよく乾かしてください。
- 変色などの防止のため、アルコール、ベンジン、シンナー、除光液などは使用しないでください。

保管の仕方

- 必ず本体が冷めたことを確認してから電源プラグを抜き、丸めて保管してください。
- 持ち運びや移動の際は、必ず本体を持って動かしてください。電源コードやコントローラーを持って
移動させないでください。
- 長期間使用しない時は、お手入れをしてからスタンドを全て外して丸めて袋や箱に収納してくだ
さい。ちりやホコリが付着しないように保管をしてください。
- 火のそばや炎天下、浴室や車内など高温多湿の場所に放置せず、風通しの良い清潔な日陰に保管
してください。
- 子供の手の届かない場所に保管してください。
- 長期間保管後は、電源コードや操作部の破損など、本体異常がないか確認してからご使用ください。

商品仕様

ブランド	NIPLIFE(ニップライフ)
品名	NIPLIFEパネルヒーター(丸形タイプ)
定格電源	100V
定格消費電力	約124W
定格周波数	50/60Hz
温度調整	5段階
製品素材	ヒーター本体: ポリエステル、ポリプロピレン、ポリエチレン 足マット: PULレザー、ポリエチレン / スタンド: ABS樹脂 / ひざ掛け: ポリエステル
セット内容	ヒーター本体×1 / 足マット×1 / ひざ掛け(約60×100cm)×1 / スタンド×3 取扱説明書兼保証書×1 / 収納用バンド×1
電源コードの長さ	約150cm
本体寸法	使用時: 約W40×H50.6×D40cm(約φ40cm) / 足マット: 約φ32.5cm
化粧箱寸法	約W14×H51×D14cm
重量	約0.79kg
生産国	中国

故障かなと思ったら

Q	A
電源が入らない	電源プラグがコンセントに奥まで差し込まれていない可能性があります。電源プラグが奥までしっかり差し込まれているか確認してください。
温かくならない	電源が入っていない可能性があります。電源ボタンを長押しして液晶画面表示を確認して、加熱レベルの設定をおこなってください。
	エアコンなど風が直接当たる場所で使用していると、温かさを感じにくい場合があります。本体に風が当たりにくい場所でご使用ください。
	購入直後や毎年の使い始め、環境温度が低い、本体が湿気を含んでいる場合は、設定温度に達するまでに通常より時間がかかる可能性があります。通常使用に伴い解消しますが、5分以上加熱が始まらない場合は、カスタマーサポートまでご連絡ください。
	外側を使用していないか確認してください。

故障かなと思ったら

Q	A
温かにならない	ご使用時の気温によっては温まるまで時間がかかる場合がありますので、しばらく待ってから再度ご確認ください。 また、ご使用方法によっては、放熱され温かさを感じづらい場合があります。足マットを使用し、磁石を固定して完全に囲った状態が最も温かく感じていただけますので、お試しください。
においがする	開封後すぐは、プラスチックなどのにおいがすることがありますが、使用に伴いにおいはしなくなります。
ボタン操作ができない	定格電圧を越えているため、安全機能が働いて操作がロックされている可能性があります。 電源ボタンを長押しして本体の電源を切り、電源プラグをコンセントから抜いてください。 本体が冷めたことを確認してから、電圧をお確かめのうえ、再度お試しください。
人体を感知できない	センサーから20cm以上離れているか、黒色の衣服を着用している場合、人体を感知できず加熱が停止することがあります。センサーに近づくか、他の色の衣服に変えたり裾をめくったりして感知できるかお試しください。 また、○ボタンとTボタンを同時に長押しすると人体感知機能がオフになりますので、衣服の色や距離に関係なくご使用可能です。

故障かなと思ったら

Q	A
運転中に 停止した	<p>設定したタイマーによって自動で電源が切れます。 タイマー設定をしない場合でも、電源を入れてから約4時間後に自動停止します。</p>
	<p>本体が45度以上傾くと安全機能が働き、液晶画面に「EE」と表示され加熱が停止します。本体を垂直に立て直すと表示は戻り、加熱も再開します。</p>
	<p>過熱すると安全機能が働き、液晶画面に「E2」と表示され、その後自動的に電源が切れます。 本体が冷めた後、電圧が定格を超えていないか確認してから再起動してください。</p>
	<p>タイマーによる自動停止ではなく、突然液晶画面が真っ暗になり電源が切れた場合、本体がショートした可能性があります。 ただちに電源プラグをコンセントから抜いて、カスタマーサービスまでご連絡ください。</p>