

# NIPLUX EYE BEAT

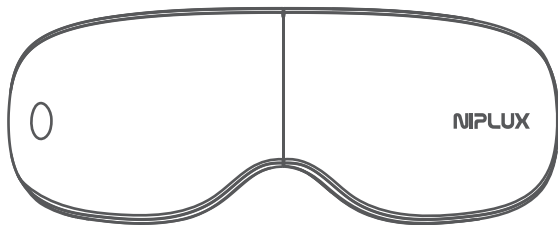

## 取扱説明書



保管用

保証書付

このたびは本製品をお買い上げいただき、誠にありがとうございます。  
本製品をご使用前に必ず取扱説明書をよくお読みになり、正しく  
安全にお使い下さい。この取扱説明書には保証書がついています。  
お読みになられた後も、大切に保管して下さい。

NIPLUXシリーズについてのお問い合わせは公式サイトへ  
[www.niplux.jp](http://www.niplux.jp)



公式サイト



操作方法動画

この度は本製品をお買い上げ頂き、誠にありがとうございます。  
取扱説明書をよくお読みの上、正しく安全にお使いください。

## 目次

ご使用の前に .....	02
安全上のご注意 .....	03
各部の名称とはたらき .....	09
充電について .....	11
ご使用方法 .....	12
Bluetooth接続方法 .....	14
お手入れ・保管方法 .....	15
商品仕様 .....	16
よくある質問 .....	17
無償保証規定 .....	18
保証書 .....	19

# ご使用前に必ずご確認ください

商品には万全を期しておりますが、万一セット内容に不足がございましたら、当社カスタマーサービスまでお問い合わせください。

## セット内容

- 本体 (ニップラックスアイビート)..... 1台
- USB充電コード(type-c)..... 1本
- 収納ポーチ ..... 1個
- 取扱説明書兼保証書 ..... 1部

※本書に記載のイラストはイメージであり、実際と異なる場合があります。



※本製品は一般家庭用機器です。医療機器ではありません。

# 安全上のご注意

定められた手順に従って、無理のないご使用をお願いします。異常が発生した場合は、ただちに使用を中止し、カスタマーサービスまでお問い合わせください。故障状態のままで使用されますと、身体に悪影響を及ぼす危険がありますので、絶対におやめください。

次の図記号をよく理解し、安全上のご注意をお読みください。

## ■危害・損害の程度を示す図記号

 <b>危険</b>	取扱いを誤った場合、死亡や重傷を負う恐れのある内容で、特に危害の程度が高いもの。
 <b>警告</b>	取扱いを誤った場合、死亡や重傷を負う恐れのある内容。

## ■お守りいただく内容を示す図記号

 禁止	その行為を禁止する内容。	 必ず守る	実行しなければならない内容。
---	--------------	---	----------------

# 警告

ご使用前に、本体や付属品に破損がないか確認する。  
また、本体が正常に作動するか確認する。

異常が発見された場合は使用しないでください。



必ず守る

次のような方は医師と相談して使用する。

事故やケガ、体調不良の原因になります。下記に当てはまらない場合でも、ご使用に不安がある方は医師に相談してください。

●悪性腫瘍のある方 ●心臓疾患、心臓に障害のある方、血栓のある方 ●血行障害、毛細血管拡張、血圧に異常のある方 ●妊娠中および出産直後の方 ●骨折、整形などで顔面に埋め込み手術を受けた方 ●極度近視の方、交通事故などによる頭部および眼科の後遺症のある方 ●目の病気のある方、またはあった方、目の手術を行った方 ●眼圧が高い、もしくは低い方 ●自ら意思表示ができない方や操作が行えない方 ●神経障害、皮膚知覚障害、アレルギー体質、皮膚病、アトピー性皮膚炎、敏感肌の方



禁止

下記の場合は使用しない。

肌や身体トラブルの原因になります。

●体調のすぐれない時や発熱している場合 ●肌に傷や湿疹、腫物などがある場合  
●皮膚に異常のある場合

# 警告



必ず守る

使用中、身体に異常を感じたときは直ちに使用を中止し、医師に相談する。

医師に相談のうえ指示に従ってください。

本体、充電コードに次のような異常・故障を発見したときは、直ちに使用を中止し電源を切る。充電中の場合は充電コードを抜く。

破損や発火、事故やケガの原因になります。

●異音 ●異臭 ●異常発熱 ●けむりが出るなど

お手入れする際は必ず電源を切る。

感電や故障の原因になります。



禁止

子供に使用させない。本製品で遊ばせない。ペットには使用しない。

事故やケガ、体調不良の原因になります。

乳幼児や自分で意思表示できない方には使用しない。また、乳幼児や子供の手の届くところで使用、保管しない。

事故やケガ、体調不良の原因になります。

医師からマッサージを禁じられている方は使用しない。

事故やケガ、体調不良の原因になります。

例：血栓[そく(塞)栓]症、重度の動脈瘤、急性静脈瘤、各種皮膚炎、皮膚感染症など

# 警告

- 充電コードは ●先端部分を持ち、コードを引っ張らない。  
●濡れた手で抜き差ししたり、水分を付着させない。  
●収納時に本体などに巻きつけない。  
●破損、加工、束ねるなど無理に力を加えない。  
●重いものをのせ無理な扱いをしたり、挟み込んだりしない。  
●傷んだり、差し込みがゆるいときは使用しない。

感電やショート、発火の原因になります。

充電コードや本体の差込口、隙間などに異物や水分を付着させない。

事故やケガ、故障の原因になります。

本体および充電コードを水につけたり、浴室など湿気の多い場所や屋外で使用しない。

火災や感電、ケガの原因になります。

肌や髪が濡れた状態で使用しない。濡れた手で触れない。

火災や感電、ケガの原因になります。

定格電源DC5V2Aを超えるアダプターを使用しない。

電源が入らなくなるなどの故障の原因となります。





禁止

# 警告

 禁止	<p>本体に強い衝撃を与えない。 故障や事故の原因になります。</p>
	<p>取扱説明書に記載されている用途以外には使用しない。 事故やケガ、故障の原因になります。</p>
	<p>次のようなときは使用しない。 事故やケガ、体調不良の原因になります。 ●疲労が激しい時 ●飲酒後 ●睡眠中</p>
	<p>強く押し付けて使用しない。 事故やケガ、皮膚や筋肉を傷つける原因になります。</p>
 必ず守る	<p>初めは短い時間で使用する。 強い刺激に慣れていないとケガの原因になります。</p>
	<p>1回の使用時間は15分以内とする。 長時間の連続使用は、必要以上の刺激となりケガの原因になります。</p>
	<p>本体を装着し、ベルトで固定して使用する。 落下によるケガや故障の原因になります。</p>



# 警告

 <p>必ず守る</p>	<p>本製品を使用するときは、アクセサリ類を外す。 事故やケガの原因になります。</p> <p>つけまつげ、まつエク、メガネ、コンタクトは必ず外してから使用する。 目のトラブルの原因になります。</p>
 <p>禁止</p>	<p>不安定な場所で保管しない。 また、本体や付属品を落としたりぶつけたりしない。 ケガや本体が破損、故障する原因になります。</p> <p>高温になる場所(火のそば、こたつ、布団、炎天下の車内など)で、保管・使用しない。 加熱したり、火中に投下しない。 発火や発熱、ヤケド、故障の原因になります。</p> <p>本体の上に物を置いたり、荷重をかけたりしない。 故障や事故の原因になります。</p>
 <p>分解禁止</p>	<p>分解や修理、改造をしない。 火災・感電・ケガ・故障の原因になります。 修理は弊社カスタマーサービスにご相談ください。</p>

# 各部の名称とはたらき

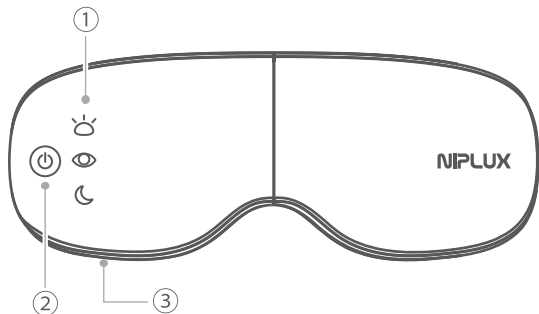

## ①モードランプ

電源をオンにすると  
点灯します

## ②電源 / モード切替ボタン

## ③充電ポート

 ボタン	長押し	電源のオン/オフ
	短押し(1回)	モードの切替
	短押し(素早く2回)	BGMのオン/オフ

# 各部の名称とはたらき

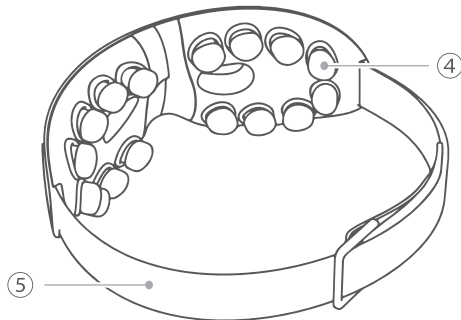

④ 振動ヘッド

⑤ ベルト(長さ調節可)

⑥ USB充電コード  
Type-C(付属品)

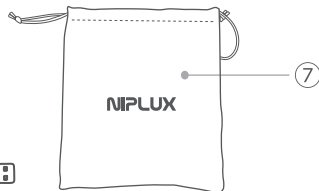
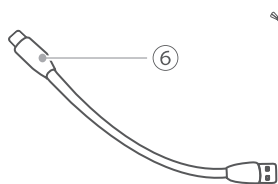

⑦ 収納ポーチ(付属品)



# 充電について



初めてご使用されるときや充電残量が減ったときは必ず充電してください。  
充電しながらの使用はできませんので必ず電源を切ってから充電してください。

- 1 | バッテリー残量が不足しているときは「バッテリー残量が少なくなっています。充電してください。」と音声再生され電源が自動的にオフになります。Type-C端子の充電コードを差し込み、5V 2A以下のACアダプターから充電してください。
- 2 | 充電中、 ライトが赤色に点灯します。  
充電が終わるとライトは白色に切り替わります。
- 3 | 充電時にはボタンを押しても動作しません。充電コードを抜いた後、  
 ボタンを長押しして電源をオンにしてください。

充電時間	動作回数
約90分	約13回 <sup>*</sup>

※使用するモードによって動作回数は異なります。

# ご使用方法

1

本体を装着し、ベルトで固定する。

目を閉じ、仰向けや椅子に座って使用してください。

本体を逆さにして装着したり、うつ伏せになって使用したりしないでください。

## ベルト調節の仕方

バックルから調節したい分だけつまみだし、ベルトを左右に引っ張って調節します。

2

⏻ ボタンを約2秒間  
長押しして電源をオンにする。

電源をオンにするとモードランプが点灯し、自動的に動作が開始します。

※電源を入れてから、約15分後に自動停止します。  
途中で電源を切る場合は、⏻ ボタンを長押ししてください。

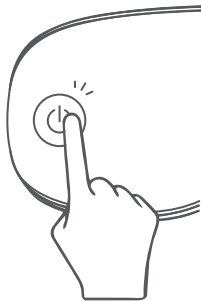

# ご使用方法

3 | 電源ボタンを短押ししてモードを切り替える。

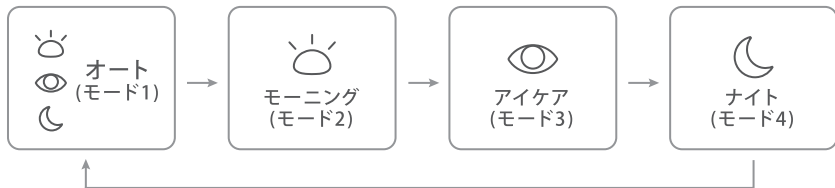

4 | BGMのオン/オフを切り替えるには、  
電源ボタンを素早く2回押す。

使用終了後は必ず電源をオフにして本体をお手入れしてください。

# Bluetooth接続方法

お手持ちのスマートフォンなどと接続して、  
お好きな音楽を本体から流すことができます。

1 | 接続機器のBluetooth設定をオンにする。

2 | 本体の電源をオンにする。

3 | 接続機器のリストに表示されている  
「NIPLUX-EB」を選択する。

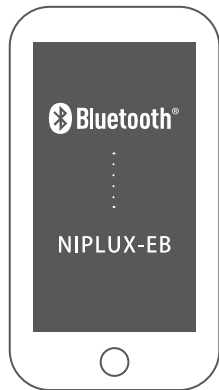

※本体での音量調節はできません。接続機器から音量を調節してください。

※Bluetooth接続時に「BGMオフ」を選択すると、音楽を一時停止できます。

※Bluetoothを接続していない時は内臓BGMが自動で再生されます。

# お手入れ・保管方法

## お手入れ方法

- 本体、および充電コードは絶対に水洗いしないでください。
- 本体の汚れは乾いたやわらかい布で拭き取ってください。  
汚れがひどい場合は、ぬるま湯でうすめた中性洗剤にやわらかい布を浸して、よく絞って拭き、最後に乾拭きをしてください。
- 変色などの防止のため、アルコール、シンナー、ベンジンなどは使用しないでください。

## 保管の仕方

- 使用しないときは、本体の電源をオフにしてください。  
充電が完了したら充電コードをACアダプターや本体から抜いて保管してください。
- 火のそばや炎天下、浴室や車内など高温多湿の場所に放置せず、  
風通しの良い清潔な日陰に保管してください。
- 子供の手の届かない場所に保管してください。
- 長期間使用しないときは、本体をフル充電してから保管してください。また1カ月ごとに本品を動作させ、再度充電してください。長期間充電せず放置すると充電ができなくなることがあります。
- 長期間使用しないときは、本体のお手入れをしてから保管してください。



## 商品仕様

ブランド	NIPLUX (ニップラックス)
品名	EYE BEAT (アイビート)
定格電源	DC 5V 2A
消費電力	約3W(充電時)
電源供給元	ACアダプター/モバイルバッテリー
セット内容	本体/USB充電コード/収納ポーチ/取扱説明書兼保証書
本体寸法	約183×70×72mm
化粧箱寸法	約221×121×86mm
重量	本体：約196g
電池容量	600mAh
使用環境	環境温度-10℃-45℃/相対湿度≤80%RH
製品素材	本体：シリコン、PC、ABS樹脂/ベルト：ポリエステル
生産国	中国

## よくある質問

Q	A
充電ができません。	出力電圧が強すぎる可能性があります。 ACアダプターは5V2A以内のものを使用してください。
	充電コード又はACアダプターの故障の可能性があります。 他のACアダプターや充電コードで充電をお試しください。
	充電口に付着物がないか確認してください。
	本体の電源がオンになっていないか確認してください。 充電しながらの使用はできませんので必ず電源を切ってから充電してください。
運転中に停止しました。	起動してから、約15分経過するとタイマー機能がはたらき、自動的に運転が停止します。故障ではありません。
毎日使用できますか。	毎日使用できます。朝、昼、夜1回5分～15分を目安に時間をあけてご使用ください。連続使用はお控えください。